

2.4 Systeem specifieke regels: Beton

Algemeen	2
BAAN 1 Rechte baan	3
BAAN 2 Vier stenen.....	4
BAAN 3 Konijnenhol.....	5
BAAN 4 Kasteel	6
BAAN 5 Wielerbaan	7
BAAN 6 Rechte schans	8
BAAN 7 Longshot	9
BAAN 8 Pudding.....	11
BAAN 9 Open elleboog	12
BAAN 10 Drie heuvels	13
BAAN 11 Banaan	14
BAAN 12 Balk	15
BAAN 13 Schommel	16
BAAN 14 Zigzag	17
BAAN 15 Kippenren	18
BAAN 16 Elleboog	19
BAAN 17 Versmalling	20
BAAN 18 Oploop	21

Algemeen

1. In het algemeen hebben de banen de volgende afmetingen:
Lengte: 12,00 meter
Breedte: 1,25 meter
Cirkel diameter: 2,50 meter.
2. De banen moeten altijd liggen in de vaste volgorde van 1 tot 18.
3. Spiegelbeeldige versies van banen 4, 5, 9, 11, 12, 13, 14 en 16 zijn toegestaan.
4. Alleen wedstrijdterreinen waarvan de banen voldoen aan de standaard afmetingen en hindernissen kunnen worden goedgekeurd als beton wedstrijdterreinen. Mocht er een conflict tussen tekst en tekening optreden, dan is de tekst in deze reglementen leidend en de figuren adviserend. Als er geen referentie is in de tekst voor een bepaald issue, dan geldt de tekening.
5. De afslagmarkering is een cirkel met 30 centimeter doorsnede en staat op gelijke afstand van de baanbegrenzing in beide richtingen. Het middelpunt van de afslagmarkering is 40 centimeter van het begin van de baan en is een cirkel met een diameter van 8 centimeter.

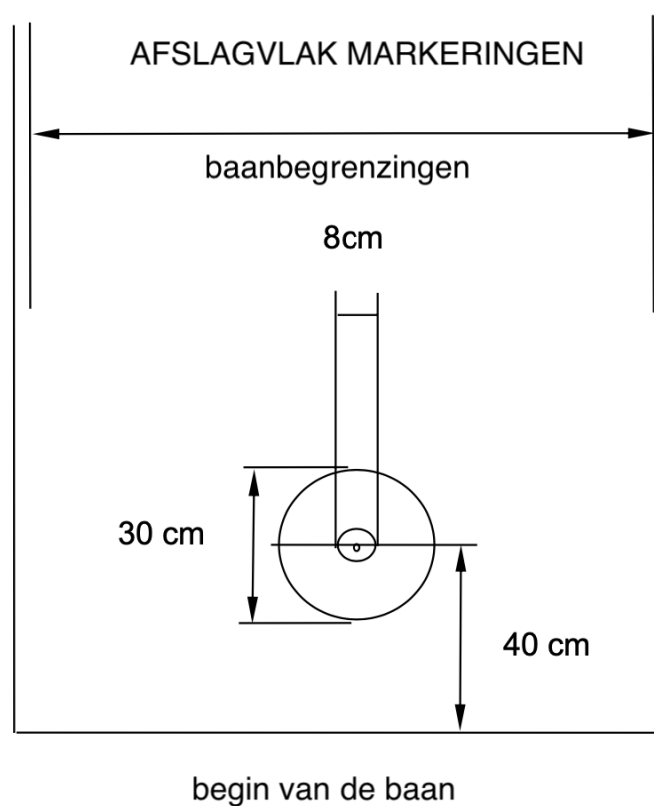

6. In elke cirkel van een betonbaan moet een uitleglijn staan op een constante afstand van 20 centimeter van de band. Vandaaruit continueert de uitleglijn zich aan beide zijden van de ingang van de cirkel tot de 30 centimeter lijn achter (vanaf de afslag gezien) de laatste hindernis. De uitleglijn op de banen 1 en 2 loopt tot aan de grenslijn. Op de hoeken van de overgang van de baan in de cirkel moeten diagonale hulplijnen getekend zijn onder een hoek van 45 graden.
7. De uitleglijn moet op alle banen behalve 1,2, 7 en 18 staan op 30 centimeter achter de hindernis en parallel met de hindernis. Als de hindernis delen heeft die voorwaarts uitsteken dan moet de uitleglijn worden gezet op 30 centimeter van het uitstekende deel.
8. Het speelveld mag worden betreden, maar alleen voor het voorbereiden en spelen van een slag.

BAAN 1 Rechte baan

Baan 1

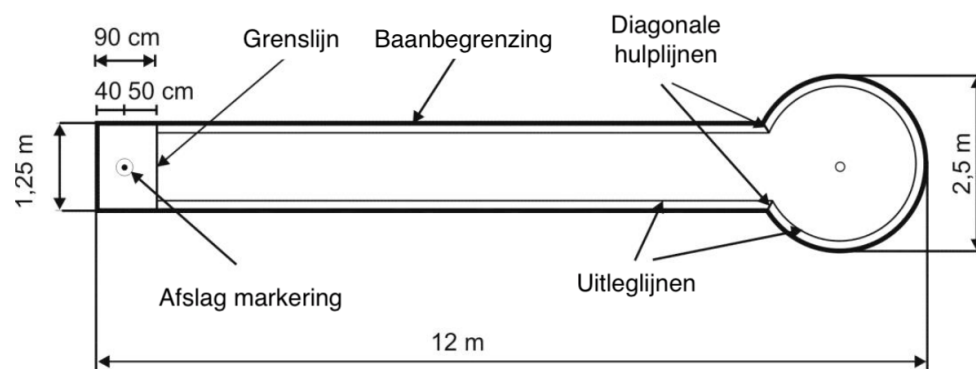

De grenslijn moet staan op 50 centimeter van het centrum van de afslagmarkering.

BAAN 2 Vier stenen

Baan 2

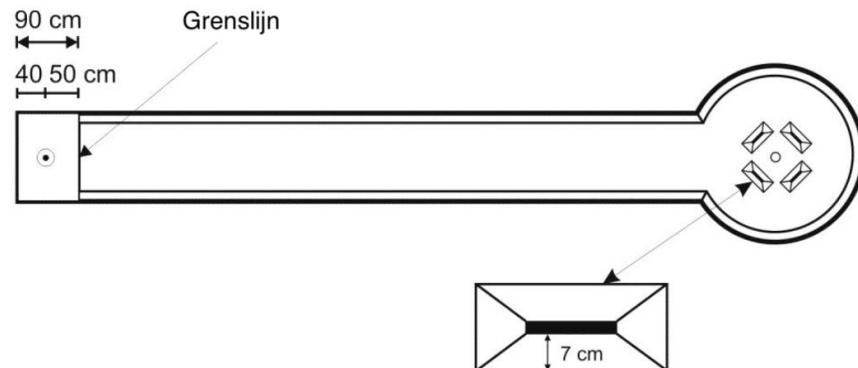

De grenslijn moet staan op 50 centimeter van het centrum van de afslagmarkering.

Als er minder dan 7 centimeter is tussen de steen en het contactpunt van de bal met de baan, dan mag de bal uitgelegd worden. Er moeten uitleglijnen getekend zijn evenwijdig met de steen op een afstand van 7 centimeter. Diagonale hulplijnen verbinden de hoeken van de rechthoekige uitleglijn met de hoeken van de steen. In dit gebied binnen de uitleglijnen mag de bal worden uitgelegd onder een hoek van 90 graden van de steen. Als de bal een van de diagonale lijnen raakt mag worden uitgelegd op de bijbehorende hoek van de rechthoek van uitleglijnen.

Als de bal over de stenen springt, moet de bal verder gespeeld worden van de positie waar de bal is gestopt. Als de bal buiten de baan springt gelden de normale uitlegeregels.

Als de scheidsrechterscommissie een baanscheidsrechter heeft benoemd, is het de speler niet toegestaan om de bal aan te raken nadat de bal de grenslijn heeft gepasseerd. Uitleggen en schoonmaken van de bal mag alleen worden gedaan door een baanscheidsrechter met advies van de speler.

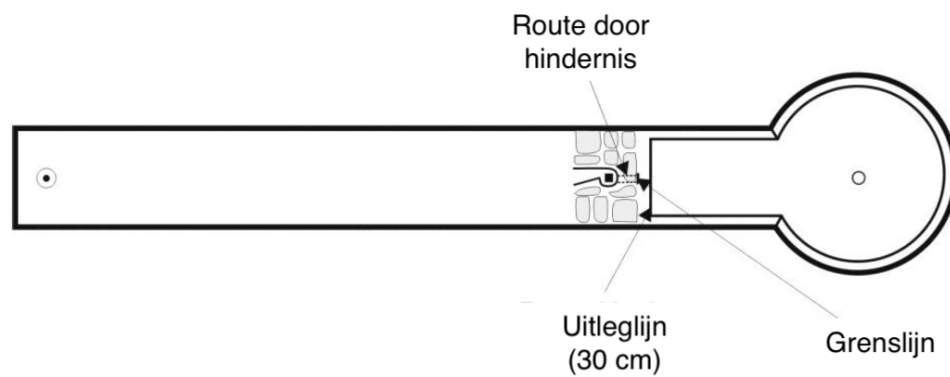
BAAN 3 Konijnenhol**Baan 3**

Aan de uitgang van de hindernis moet een rechte lijn worden gezet. Dit is de grenslijn.

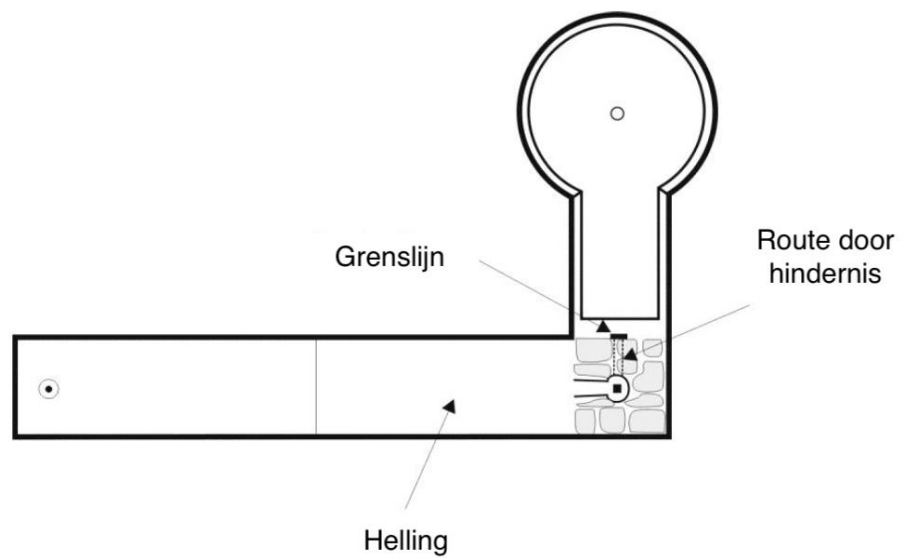
BAAN 4 Kasteel**Baan 4**

Aan de uitgang van de hindernis moet een rechte lijn worden gezet. Dit is de grenslijn.

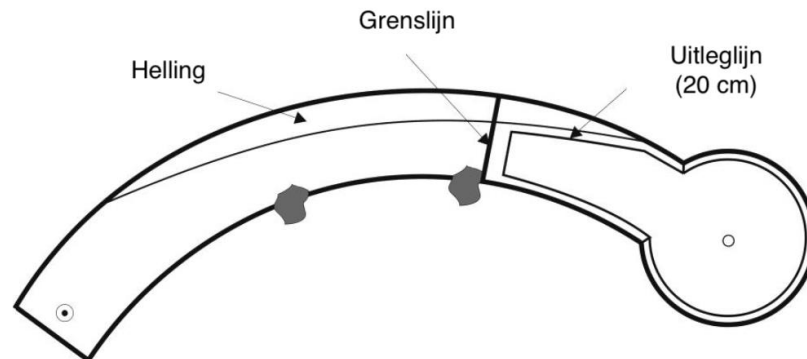
BAAN 5 Wielerbaan**Baan 5**

Aan het eind van de laatste hindernis (steen) moet een rechte lijn worden getekend onder een hoek van 90 graden met de band. Dit is de grenslijn.

Als de bal op een afstand van minder dan 20 centimeter van de helling stil ligt, dan mag de bal worden plaatst onder een hoek van 90 graden met de helling tot op 20 centimeter van de helling. Er moet een uitleglijn gemarkeerd zijn parallel aan de helling op een afstand van 20 centimeter van de helling.

Als de hindernis bestaat uit losse stenen (dat wil zeggen dat de hindernis niet vast zit aan de baan) dan moet de positie van de stenen op de baan worden gemarkeerd met verf.

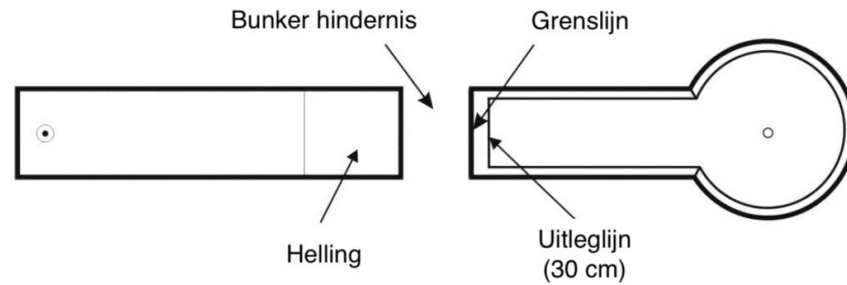
BAAN 6 Rechte schans**Baan 6**

De grenslijn moet staan aan het begin van de betonnen baan achter de bunker hindernis.

De hindernis is niet correct gepasseerd als de bal over het eind van de bunker buiten de baanbegrenzing vliegt, of als de bal de bunker heeft aangeraakt (of een mat in de bunker). In deze gevallen telt de slag en moet de slag opnieuw worden gedaan.

BAAN 7 Longshot

Baan 7

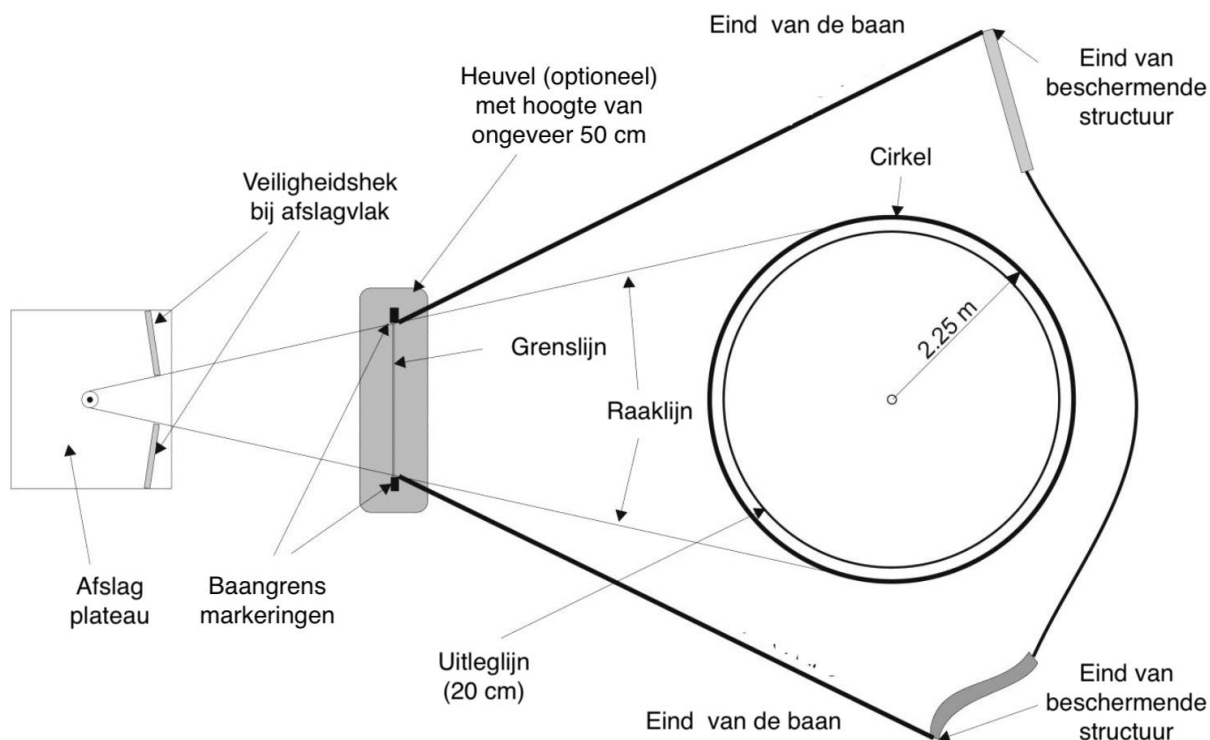

1. De baan is gedefinieerd door
 - a. De lijn van de afslag cirkel naar de grenspalen, welke zijn geplaatst op de heuvel (de heuvel is niet verplicht).
 - b. De lijn van de grenspalen naar het uiterste punt van de beschermende structuur van de cirkel.
 - c. De beschermende structuur achter de cirkel.
 - d. Netten, schuttingen, muren etc. die als bescherming dienen. Ze zijn niet verplicht bij het afslagvlak. Deze bescherming is wel verplicht achter de cirkel en moeten op zijn minst 50 centimeter hoog zijn en 50 centimeter breder dan de cirkel aan beide zijden.
2. De grenslin moet worden gemarkeerd direct na de top van de heuvel, tussen de grenspalen (de heuvel is niet verplicht).
3. De breedte van de doorgang tussen de beschermende netten (als die er zijn) vlak voor de afslagcirkel wordt bepaald door de raaklijnen vanuit de cirkel. De doorgang tussen de beschermende netten mag beneden en boven niet worden beperkt.
4. De grenspalen moeten 10 tot 12 centimeter breed zijn en 2 meter hoog. De grenspalen zijn zo opgesteld dat ze staan tussen de raaklijn tussen de afslagcirkel

- (30 cm diameter) en de verste punten van de cirkel en de raaklijn tussen de afslagcirkel en de uiterste rand van de beschermende structuur achter de cirkel.
5. Er mogen speciaal voor deze baan ontworpen clubs gebruikt worden. Deze clubs moeten voldoen aan de regels voor clubs in Rulebook hoofdstuk 2.3.
 6. De bal mag geslagen worden vanaf een verhoogde positie in het afslagvlak of op elke andere deel van het speelveld behalve in de cirkel.
 7. In overeenstemming met de sportregels is sprake van een slag als de speler, klaarstaand om te spelen, de putter in contact brengt met de bal, waarbij de bal in beweging komt (verdere uitleg zie bij de sport regels). Speciaal voor deze baan geldt dat ook een slag wordt geteld als de speler de tee raakt en de bal wordt daardoor in beweging gezet.
 8. Als de grenslijn wordt gepasseerd, en de bal is op het speelveld (dat wil zeggen binnen de lijnen als beschreven in 1b), dan moet de bal worden gespeeld waar de bal tot stilstand is gekomen.
 9. Als de bal het speelveld verlaat (ook als tijdelijk) na het correct passeren van de grenslijn, dan moet de bal op de plek waar de bal het speelveld verliet worden gelegd, en moet er verder gespeeld worden vanuit dat punt. Bij de beschermende structuur mag de bal 30 centimeter worden uitgelegd vanaf de structuur.
 10. De scheidsrechtercommissie kan vanwege de karakteristieken van een specifieke baan ervoor kiezen dat een speelgroep een andere speelvolgorde toepast dan normaal om tijd te sparen. De speelvolgorde moet worden beschreven en worden gepubliceerd op het officiële toernooi bord. De speelvolgorde moet bij de baan worden gecontroleerd door een baanscheidsrechter.
 11. De scheidsrechterscommissie kan ook besluiten dat alleen de baanscheidsrechter in de cirkel de bal opneemt en de positie markeert. De bal staat dan onder controle van de baanscheidsrechter totdat de speler verder moet spelen. Ook deze procedure moet worden gepubliceerd op het officiële toernooi bord.

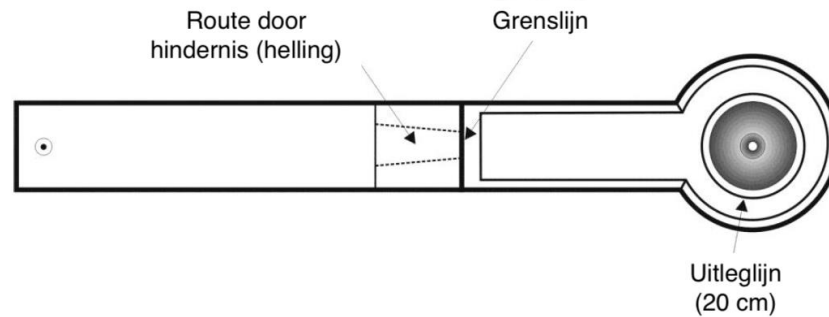
BAAN 8 Pudding**Baan 8**

Aan het eind van de hindernis moet een rechte lijn worden gezet. Dit is de grenslijn.

Als de bal tot stilstand komt dichterbij dan 20 centimeter bij het begin van de pudding, dan mag de bal uitgelegd worden op 20 centimeter van pudding. Er moet een uitleglijn getekend zijn rondom de pudding op een afstand van 20 centimeter.

BAAN 9 Open elleboog

Baan 9

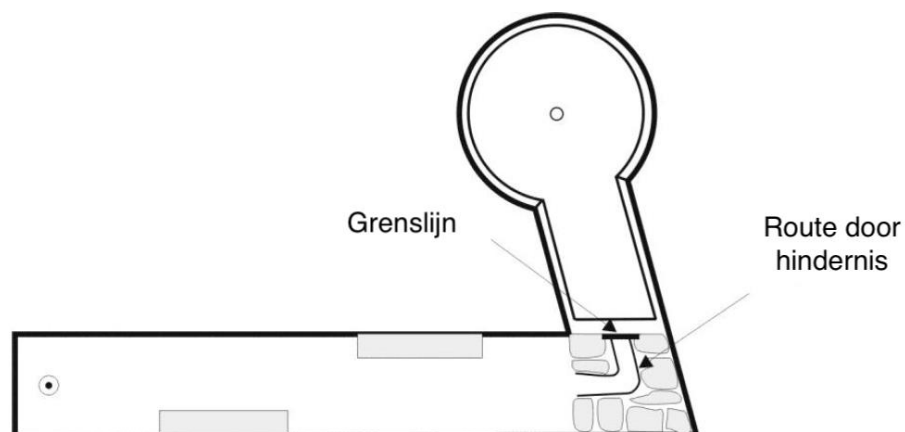

Aan de uitgang van de hindernis moet een rechte lijn worden gezet. Dit is de grenslijn.

BAAN 10 Drie heuvels

Baan 10

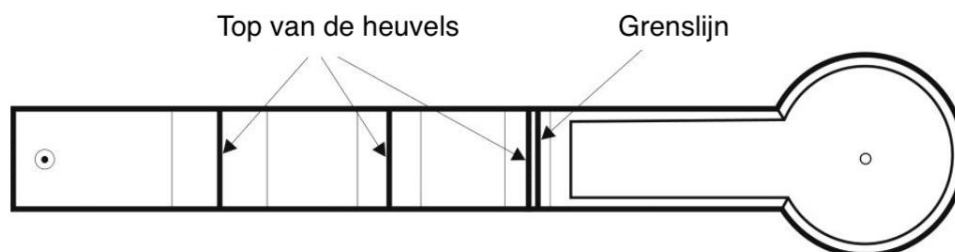

De grenslijn moet worden gemarkeerd direct na de top van de derde heuvel.

De bal moet de grond raken tussen de heuvels.

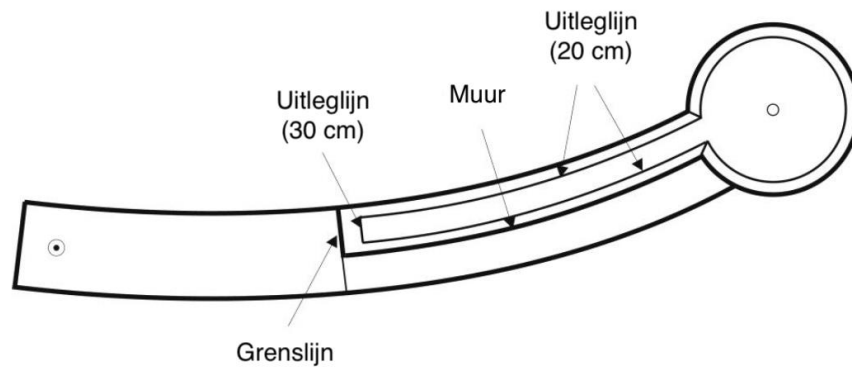
BAAN 11 Banaan**Baan 11**

De grenslijn moet worden gemarkeerd aan het begin van de muur op 90 graden van de baanbegrenzing.

De helft van de baan aan de achterkant van de muur (banaan) moet worden afgesloten vanaf het begin tot het eind van de muur (banaan).

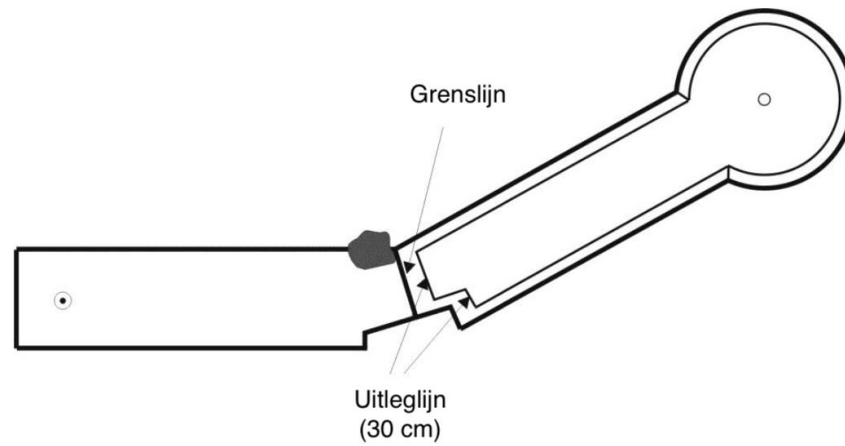
BAAN 12 Balk**Baan 12**

De grenslijn moet worden gemarkeerd aan het eind van de steen en op 90 graden vanaf de muur.

Als de hindernis bestaat uit losse stenen (dat wil zeggen dat de stenen niet zijn bevestigd aan de baan) dan moeten de posities van de stenen gemarkeerd worden met verf.

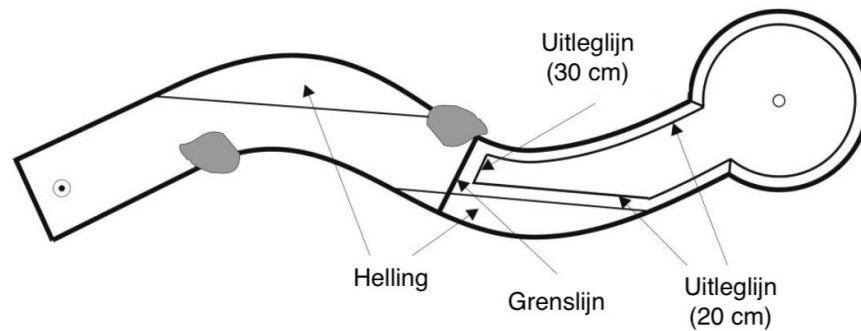
BAAN 13 Schommel**Baan 13**

De grenslijn moet worden gemarkeerd aan het eind van de laatste steen en op 90 graden vanaf de band.

Als de bal op een afstand van minder dan 20 centimeter van de helling stil ligt, dan mag de bal worden plaatst onder een hoek van 90 graden met de helling op 20 centimeter van de helling. Er moet een uitleglijn zijn getekend, parallel aan de helling, op een afstand van 20 centimeter van de helling.

Als de hindernis bestaat uit losse stenen (dat wil zeggen dat de stenen niet zijn bevestigd aan de baan) dan moeten de posities van de stenen gemarkeerd worden met verf.

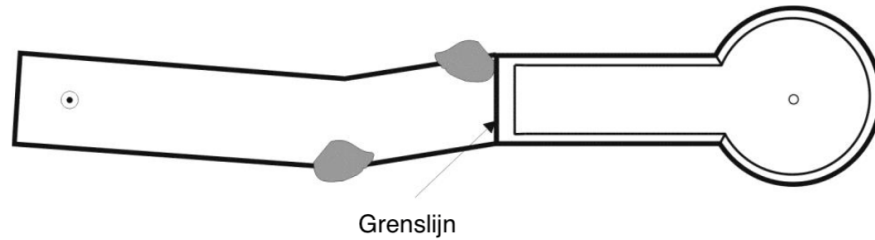
BAAN 14 Zigzag**Baan 14**

De grenslijn moet worden gemarkeerd aan het eind van de laatste steen en op 90 graden vanaf de baanbegrenzing.

Als de hindernis bestaat uit losse stenen (dat wil zeggen dat de stenen niet zijn bevestigd aan de baan) dan moeten de posities van de stenen gemarkeerd worden met verf.

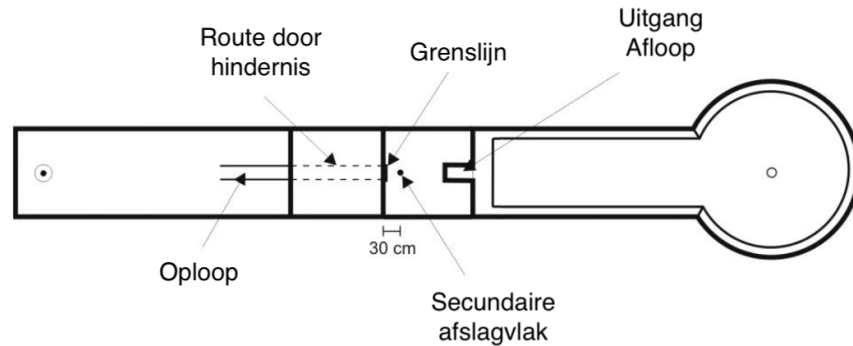
BAAN 15 Kippenren**Baan 15**

De grenslijn moet worden gemarkeerd aan het eind van de tunnel op de constructie van het plateau.

Als de bal tot stilstand komt op het plateau na het correct passeren van de grenslijn, mag de bal gespeeld worden vanuit die positie of vanuit een secundaire afslagvlak. De secundaire afslagvlak is geplaatst in het midden van het plateau 30 centimeter vanaf het einde van de tunnel. Het vlak heeft een diameter van 8 centimeter. Als de constructie van het plateau met tunnel uitstekende delen heeft dan moet de afslagvlak op 30 centimeter vanaf die uitstekende delen worden getekend.

De bal moet de hindernis passeren door het midden en het plateau verlaten door de afloop van de hindernis. Als de bal de hindernis op een andere manier passeert moet de volgende slag gespeeld worden vanuit het secundaire afslagvlak.

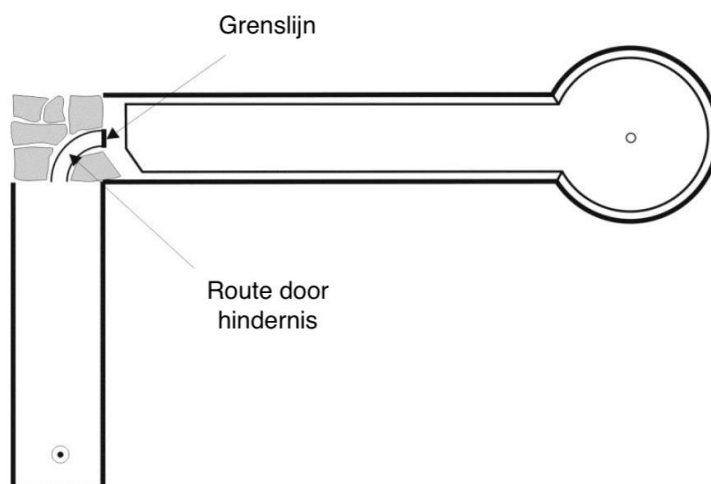
BAAN 16 Elleboog**Baan 16**

Aan de uitgang van de hindernis moet een rechte lijn worden gezet. Dit is de grenslijn.

BAAN 17 Versmalling

Baan 17

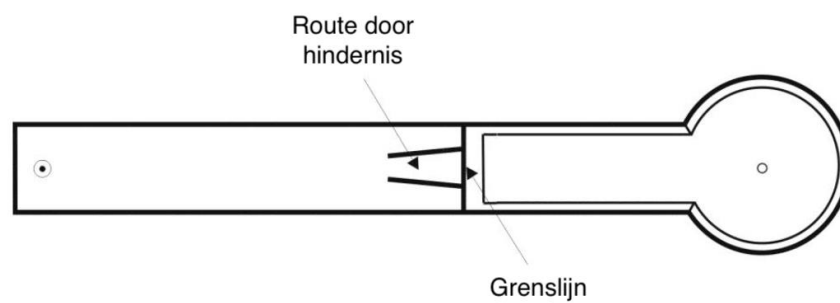

Aan de uitgang van de hindernis moet een rechte lijn worden gezet. Dit is de grenslijn.

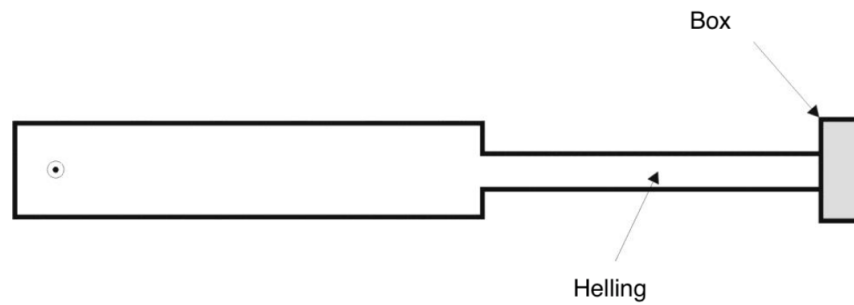
BAAN 18 Oploop**Baan 18**

De baan is succesvol gespeeld als de bal klimmend via de helling in de box blijft (of eruit valt zijwaarts of naar achteren, afhankelijk van het ontwerp).

Als de bal na het klimmen van de helling terug rolt naar de baan, of de bal uit de helling springt telt de slag, en moet opnieuw worden gespeeld.

De baan heeft geen grenslijn en mag alleen vanaf de afslagcirkel gespeeld worden.